

Amplificatore di rete a 4 zone



4 Zone



Spotify connect



Airplay2



Multi-Room



Internet Radio

Sommario

1. Introduzione	3
2. Requisiti di sistema	3
3. Contenuto della scatola	4
3.1 Pannello anteriore	5
3.2 Pannello posteriore	5
3.3 Pannello laterale	6
4. Posizionamento di EK-50Q-AU	6
5. Connessione alle zone	7
5.1 Collegamento degli altoparlanti	7
5.2 Collegamento all'amplificatore esterno o al ricevitore AV	8
5.3 Collegamento a un subwoofer esterno	8
5.4 Collegamento al dispositivo di archiviazione USB	9
5.5 Collegamento al dispositivo di riproduzione audio	9
5.6 RS232 Porta seriale RS232	10
5.7 Collegamento alla rete	10
6. Avvertenze	11
7. Altre informazioni	11

1. Introduzione

EK-50Q-AU è un sistema multi-room che vi consente di ascoltare la vostra musica preferita in qualsiasi punto della casa.

EK-50Q-AU è dotato di 4 amplificatori audio da collegare a 4 set di altoparlanti. Ogni zona è provvista anche di uscite audio analogiche e digitali da utilizzare come sorgente audio. Questo dispositivo consente di riprodurre facilmente la musica da servizi musicali online, dalla memoria del telefono, dal NAS e da altre fonti utilizzando l'app Sentio sul vostro dispositivo iOS o Android.

- **Amplificazione:** ogni zona può fornire 50Wx2 a 8 ohm (modalità stereo) o 100W a 4 ohm (modalità bridge)
- **Funzione audio multi-room:** consente di riprodurre canzoni diverse in stanze diverse o la stessa canzone in ogni stanza.
- **Facile configurazione della rete:** basta collegarlo alla rete domestica ed è pronto all'uso.
- **Interfaccia I/O:** ogni zona è dotata di ingresso/uscita digitale e ingresso/uscita analogica separati. È presente anche un ingresso sorgente master utilizzabile da tutte le zone simultaneamente.

2. Requisiti di sistema

Connessione Internet ad alta velocità:

EK-50Q-AU necessita di una connessione a Internet per lo streaming dai servizi online e per l'aggiornamento dei firmware. L'utilizzo di connessioni Internet più lente potrebbe causare problemi di prestazioni.

Router wireless:

Per utilizzare EK-50Q-AU, è necessario disporre di una rete Wi-Fi domestica, poiché l'APP di controllo sul dispositivo mobile deve connettersi alla stessa rete dello streamer.

3. Contenuto della scatola

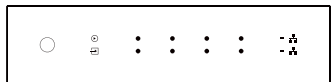

EK-50Q-AU



Guida rapida

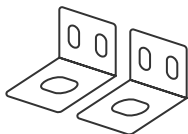

Staffe di montaggio x2



Cavo di alimentazione

3.1 Pannello anteriore

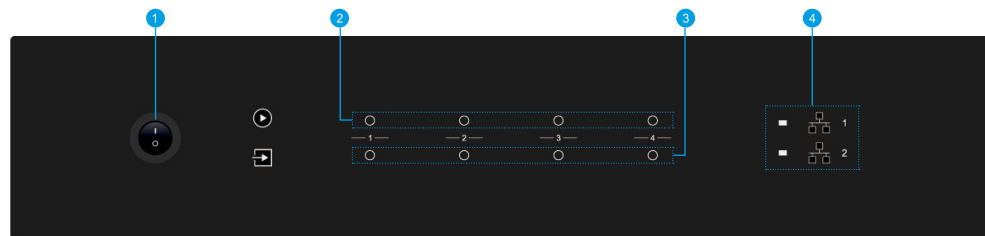

- 1 Pulsante di accensione
- 2 Indicatore di streaming - LED acceso durante lo streaming.
- 3 Indicatore della sorgente di ingresso - Colore del LED: bianco per l'audio di rete, verde per Line in 1 (ingresso di linea zona), giallo per Line in 2 (ingresso di linea master), magenta per l'ingresso ottico master, ciano per l'ingresso coassiale master, rosso per l'USB.
- 4 Indicatori di rete - LED acceso quando la rete è disponibile.

3.2 Back Panel

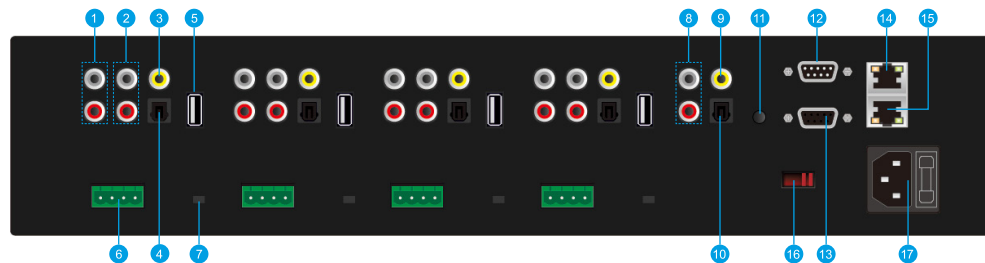

- 1 Pre-Out
- 2 Ingresso linea (linea 1 in APP)
- 3 Uscita coassiale digitale
- 4 Ingresso ottico digitale
- 5 Porta USB
- 6 Uscita altoparlante
- 7 Commutatore di modalità stereo/bridge
- 8 Ingresso linea master
- 9 Ingresso coassiale
- 10 Ingresso ottico master
- 11 Pulsante di reset
- 12 Porta RS232 passante
- 13 Porta RS232
- 14 Uscita rete
- 15 Ingresso rete
- 16 Selettore di tensione (115V/230V)
- 17 Spina alimentazione

3.3 Pannello laterale

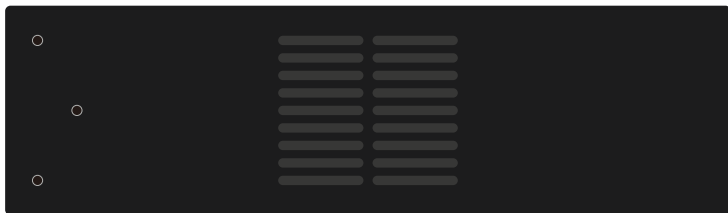

Fori per le viti delle staffe di montaggio

4. Posizionamento di EK-50Q-AU

Le dimensioni di EK-50Q-AU sono quelle standard di 2U, facilmente installabili in un rack. Fissare le staffe di montaggio del rack in dotazione su ciascun lato di EK-50Q-AU per montarlo su un rack standard EIA.

Allineare le staffe di montaggio del rack con i fori delle viti sul lato e stringere saldamente le viti.

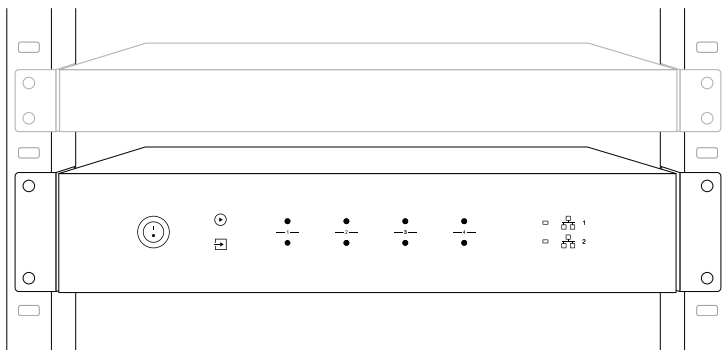

5. Connessione alle zone

È possibile riprodurre simultaneamente la stessa sorgente audio in tutte e quattro le zone; è anche possibile riprodurre sorgenti audio diverse in zone diverse.

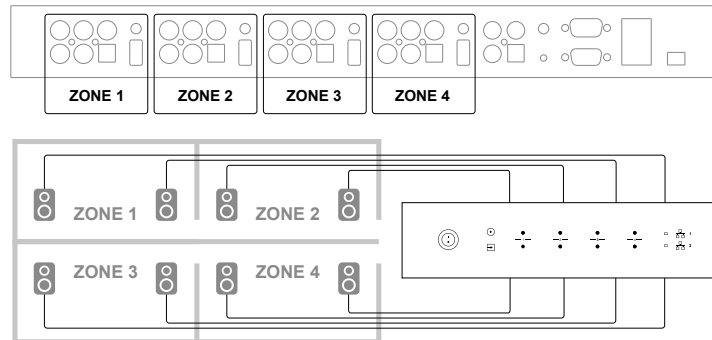

5.1 Collegamento degli altoparlanti

Collegare l'altoparlante stereo all'uscita corrispondente utilizzando il connettore Phoenix. E' anche possibile passare alla modalità Bridge (BR) per collegare un solo altoparlante.

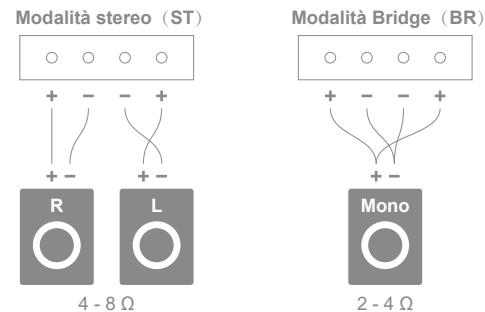

5.2 Collegamento all'amplificatore esterno o al ricevitore AV

Collegare l'uscita LINE OUT all'ingresso dell'amplificatore o del ricevitore AV utilizzando l'apposito cavo. EK-50Q-AU supporta sia l'uscita analogica (RCA) che quella digitale (coassiale).

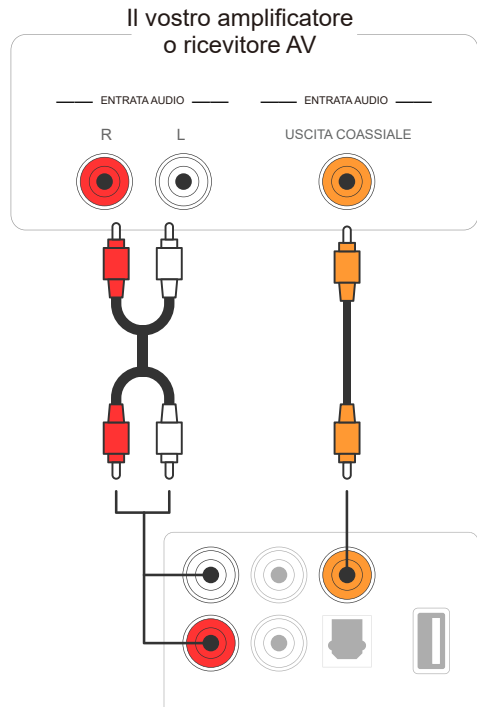

5.3 Collegamento a un subwoofer esterno

Collegare l'uscita LINE OUT "L" all'ingresso del subwoofer attivo o dell'amplificatore del subwoofer.

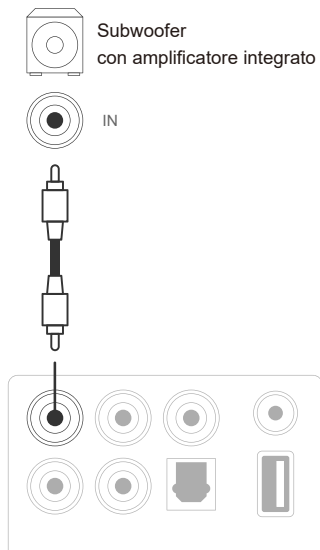

5.4 Collegamento al dispositivo di archiviazione USB

Per riprodurre la musica memorizzata in un dispositivo di archiviazione USB, è sufficiente collegare il dispositivo contenente i file musicali alla porta USB della zona che si desidera riprodurre.

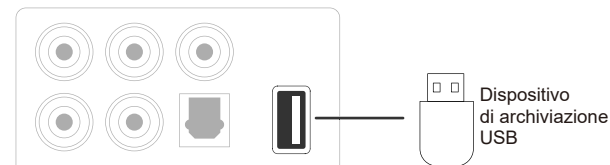

5.5 Collegamento al dispositivo di riproduzione audio

Collegare LINE IN, OPTICAL IN di ciascuna zona o LINE IN, COAXIAL IN, OPTICAL IN nell'area di ingresso master a un dispositivo di riproduzione audio, che può essere un lettore CD, un lettore musicale portatile o qualsiasi dispositivo con uscita audio che utilizzi lo stesso connettore.

Nell'APP, l'ingresso di linea LINE IN di ogni zona è indicato con Line in, mentre nell'area di ingresso master è indicato con AUX. L'ingresso ottico di ciascuna zona è indicato con OPT1, mentre l'ingresso ottico e coassiale nell'area di ingresso master è indicato con OPT2 e COX.

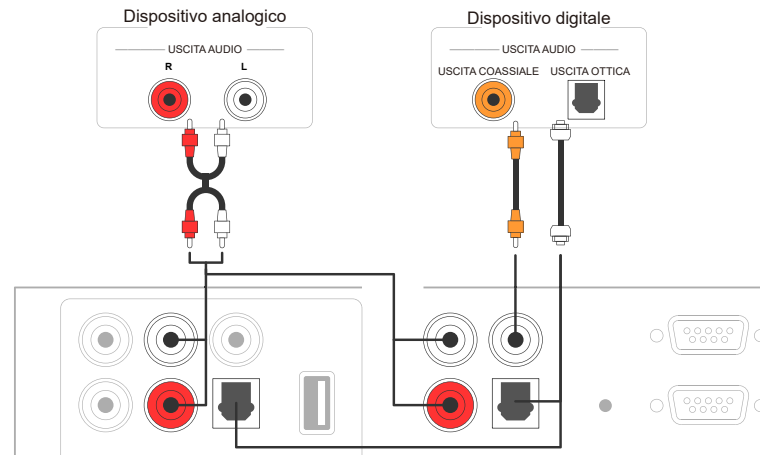

5.6 Porta seriale RS232

La porta seriale RS232 è riservata al collegamento con l'unità di controllo della casa intelligente dedicata al controllo di EK-50Q-AU. È possibile utilizzare la porta passante per collegarsi a un altro EK-50Q-AU per il controllo di gruppo.

5.7 Collegamento alla rete

Collegare EK-50Q-AU al router di casa con un cavo LAN per aggiungerlo alla rete domestica. È possibile utilizzare la porta NETWORK OUT per collegare un altro dispositivo alla stessa rete.

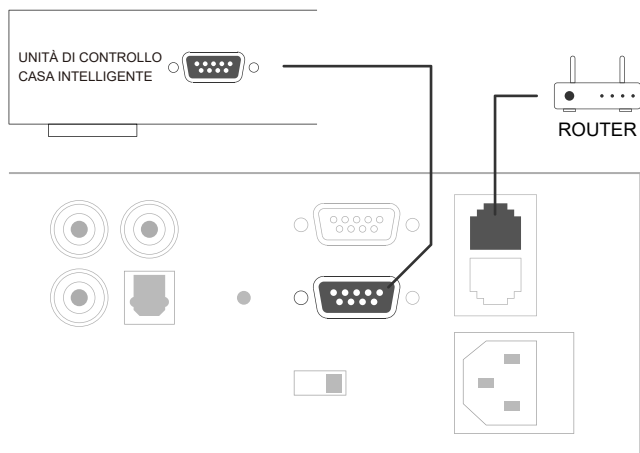

6. Avvertenze

- L'installazione, il collegamento elettrico, la configurazione e la messa in funzione del dispositivo devono essere eseguiti solo da personale qualificato.
- L'apertura dell'alloggiamento del dispositivo comporta l'immediata cessazione del periodo di garanzia.
- I dispositivi Ekinex® difettosi devono essere restituiti al produttore al seguente indirizzo: EKINEX S.p.A. Via Novara 37, I-28010 Vaprio d'Agogna (NO) Italy.

7. Altre informazioni

Questo manuale è destinato a installatori, integratori di sistema e progettisti. Per maggiori informazioni sul prodotto, contattare l'assistenza tecnica Ekinex® all'indirizzo e-mail: support@ekinex.com o visitare il sito web www.ekinex.com

© EKINEX S.p.A. 2023. La società si riserva il diritto di apportare modifiche alla presente documentazione senza preavviso.



Maggiori informazioni

www.ekinex.com

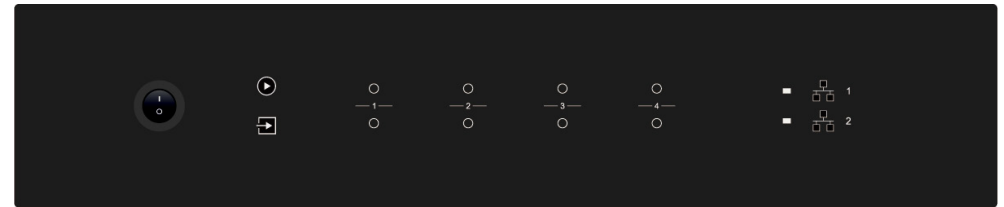

Network 4 Zone Amplifier



4 Zone



Spotify connect



Airplay2



Multi-Room



Internet Radio

Table of Contents

1. Introduction	15
2. System Requirements	15
3. What's in The Box	16
3.1 Front Panel	17
3.2 Back Panel	17
3.3 Side Panel	18
4. Placing your EK-50Q-AU	18
5. Zone Connection	19
5.1 Connect Your Speakers	19
5.2 Connect to External Amplifier or AV Receiver	20
5.3 Connect to External Subwoofer	20
5.4 Connect to USB Storage Device	21
5.5 Connect to Audio Playback Device	21
5.6 RS232 Serial Port	22
5.7 Connect to Network	22
6. Warning	23
7. Other information	23

1. Introduction

EK-50Q-AU is a multi-room system that enables you to enjoy your favorite music anywhere in your home. EK-50Q-AU contains 4 audio amplifiers for you to connect to 4 set of stereo speakers. Each zone also contains analog and digital audio outputs for you to use as audio source. You can easily play music from online music services, your phone storage, NAS and other sources by using the Sentio app on your iOS or Android device.

- **Amplification:** Each zone can provide 50Wx2@8ohms (stereo mode) or 100W@4ohms (bridge mode)
- **Multi-room audio function:** Play different songs in different rooms or same song in every room.
- **Easy network setup:** Connect to your home network and it is ready to use.
- **Rich I/O interface:** Each zone has separate digital input/output and analog input/output. There is also a master source input that all zones can used at the same time.

2. System Requirements

High Speed Internet Connection:

EK-50Q-AU needs internet connection to stream music from online music services and to get online firmware updates. You may experience performance issues with slower internet connections.

Wireless Router:

In order to use EK-50Q-AU, you will need to have a working Wi-Fi network in your home, since the control APP on your mobile device need to be in the same network as the streamer.

3. What's in The Box

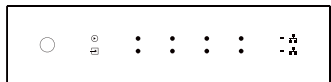

EK-50Q-AU



Quick Start Guide

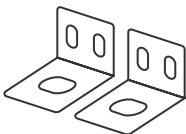

Rack Mount Brackets x2



Power Cable

3.1 Font Panel

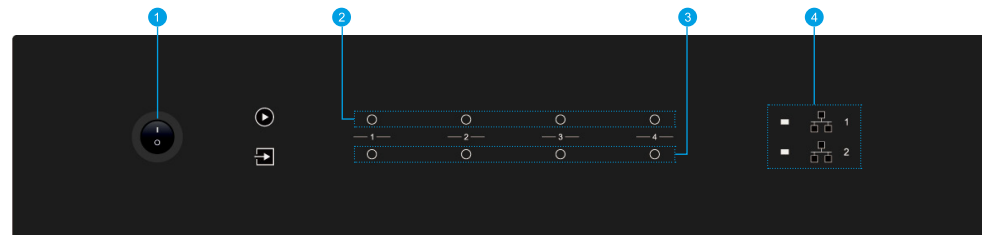

- 1 Power Button
- 2 Streaming Indicator – LED on when streaming.
- 3 Input Source Indicator – LED Colour: White for Network Audio, Green for Line in 1 (Zone Line in), Yellow for Line in 2 (Master Line in), Magenta for Master Optical in, Cyan for Master Coaxial in, Red for USB.
- 4 Network Indicators – LED on when network is available.

3.2 Back Panel

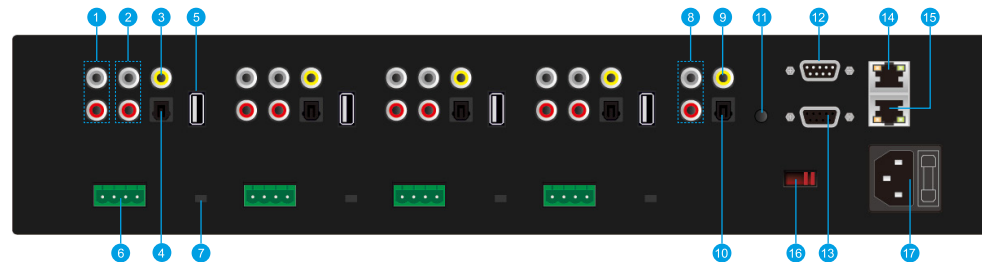

- | | | | |
|---------------------------|-----------------------------|----------------------------|----------------------|
| 1 Pre-Out | 6 Speaker out | 11 Reset Button | 16 Voltage Selection |
| 2 Line in (Line 1 in APP) | 7 Stereo/Bridge mode switch | 12 RS232 Pass Through Port | Switch (115V/230V) |
| 3 Digital Coaxial Out | 8 Master Line In | 13 RS232 Port | 17 Power Plug |
| 4 Digital Optical In | 9 Master Coaxial In | 14 Network Output | |
| 5 USB port | 10 Master Optical In | 15 Network Input | |

3.3 Side Panel

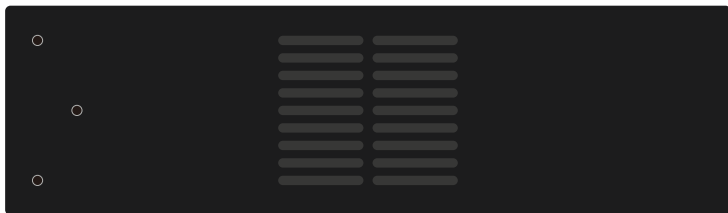

Screw holes for mounting brackets

4. Placing your EK-50Q-AU

EK-50Q-AU size is standard 2U size, you can easily install into an equipment rack. Attached the included rack mounting brackets on each side of EK-50Q-AU if you want to mount it on to a standard EIA equipment rack.

Align the rack mounting brackets with the screw holes on the side and screw in the screws tightly.

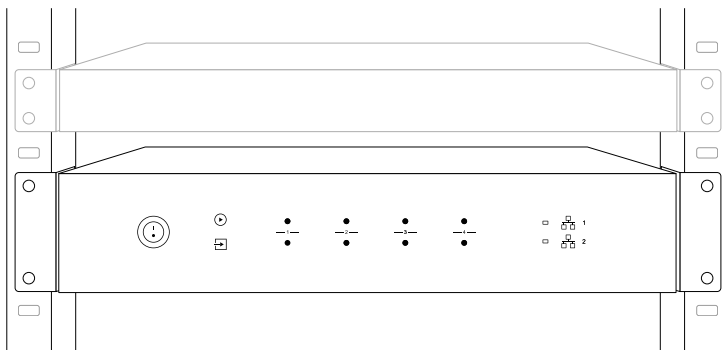

5. Zone Connection

You can play the same audio source in all four zone at the same time, you can also play different audio sources in different zones.

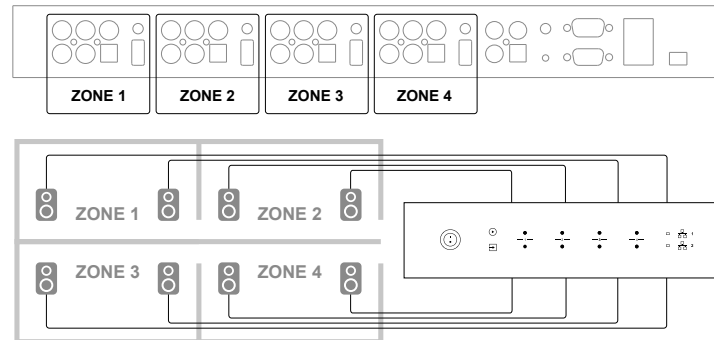

5.1 Connect Your Speakers

Connect your stereo speaker to the speaker output using the phoenix connector. You can also switch to Bridge mode (BR) to connect to a Mono speaker.

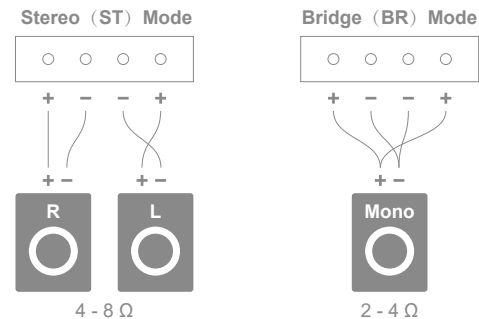

5.2 Connect to External Amplifier or AV Receiver

Connect the LINE OUT output to the input on your amplifier or AV receiver using the appropriate cable. EK-50Q-AU supports both analog output (RCA) and digital output (Coaxial).

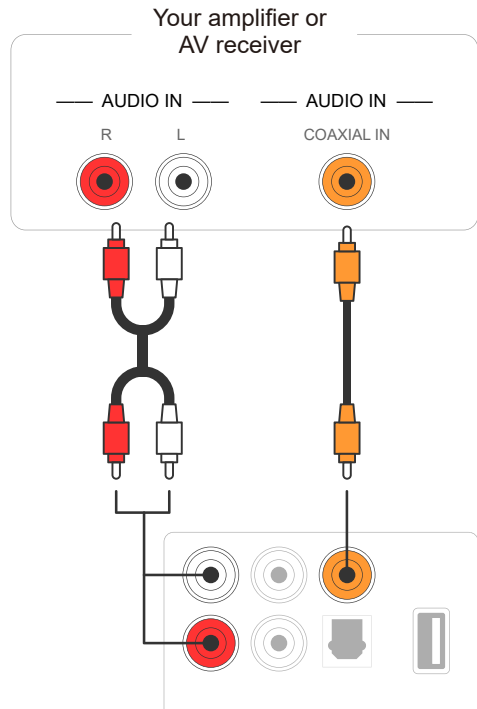

5.3 Connect to External Subwoofer

Connect the LINE OUT "L" output to the input on your active subwoofer or subwoofer amplifier.

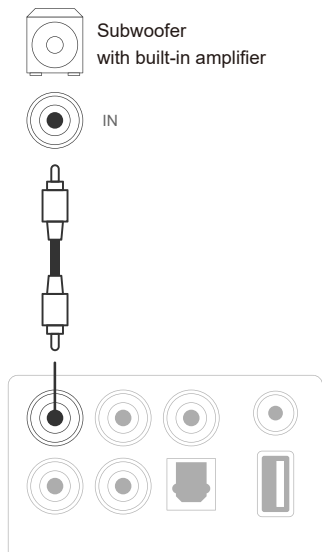

5.4 Connect to USB Storage Device

To play music stored in a USB storage device, just plugin a USB storage device containing music files to the USB port of the Zone you want to play with.

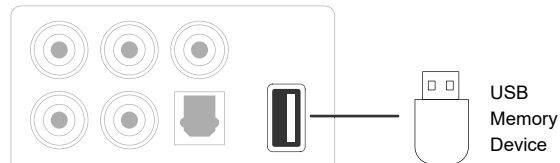

5.5 Connect to Audio Playback Device

Connect the LINE IN, OPTICAL IN in each zone or LINE IN, COAXIAL IN, OPTICAL IN in the master input area to an audio playback device, it can be a CD player, portable music player or any device with audio output using the same connector.

In the APP, LINE IN in each zone is represent as Line in, LINE IN in the master input area is represent as AUX. Optical IN in each zone is represent as OPT1, Optical IN and Coaxial IN in the master input area is represent as OPT2 and COX.

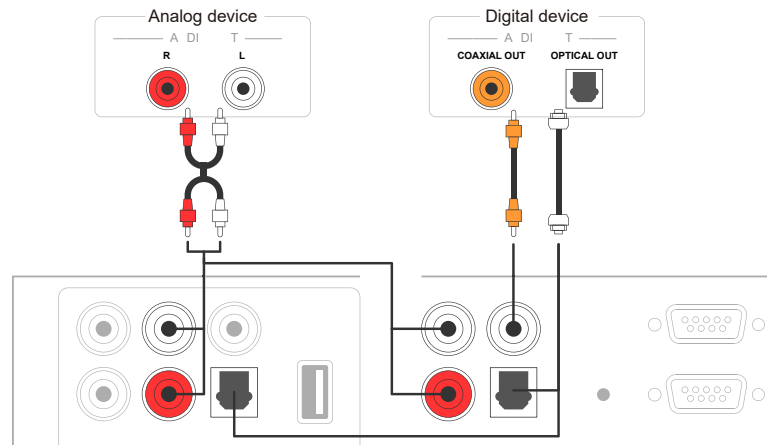

5.6 RS232 Serial Port

RS232 serial port is reserved for connection to smart home control unit to control EK-50Q-AU. You can use the Pass-Through port to connect to another EK-50Q-AU for group control.

5.7 Connect to Network

Connect EK-50Q-AU to your home router using a LAN cable to add it into your home network. You can use the NETWORK OUT port to connect another device to the same network.

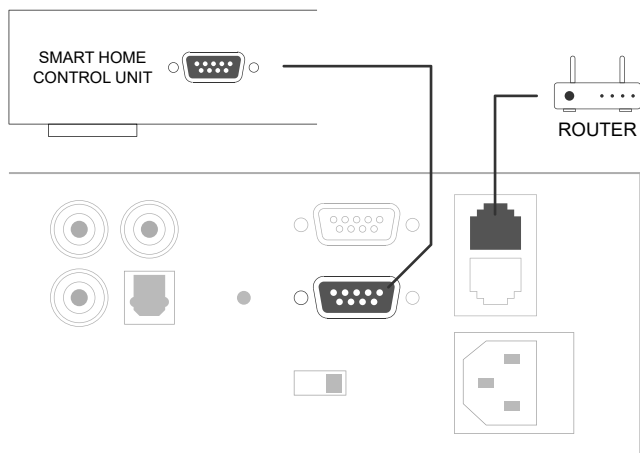

6. Warning

- Installation, electrical connection, configuration and commissioning of the device can only be carried out by qualified personnel.
- Opening the housing of the device causes the immediate end of the warranty period.
- Ekinex[®] defective devices must be returned to the manufacturer at the following address: EKINEX S.p.A. Via Novara 37, I-28010 Vaprio d'Agogna (NO) Italy.

7. Other information

- This application manual is aimed at installers, system integrators and planners
- For further information on the product, please contact the Ekinex[®] technical support at the e-mail address: support@ekinex.com or visit the website www.ekinex.com

© EKINEX S.p.A. 2023. The company reserves the right to make changes to this documentation without notice.



More information

www.ekinex.com